

## Sime Reflex mit Rotorkit

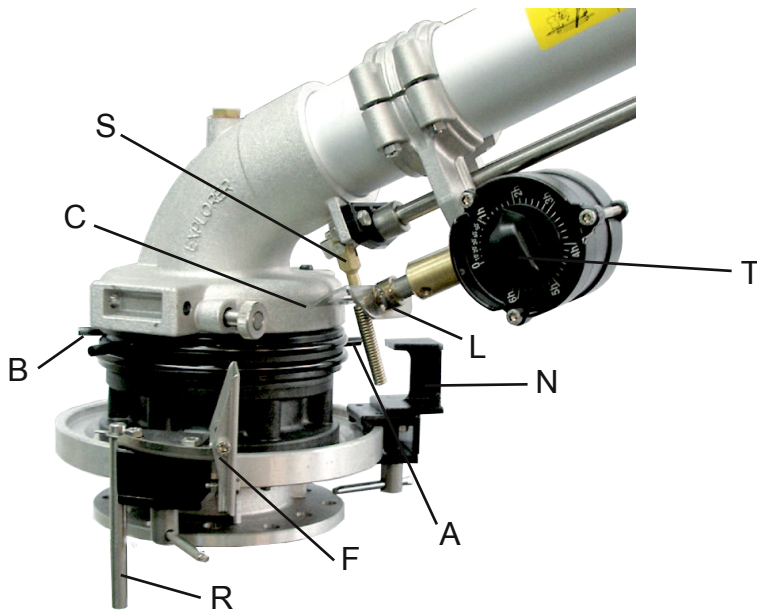

### Arbeitsmethode

1. Bringen Sie die Anschlagringe "A+B" mit Hilfe des Werkzeugs "R" für den ersten Ablauf in die gewünschte Stellung.
2. Stellen Sie die Anschläge "F+N" auf die Positionen für den Arbeitsbereich nach der Umschaltung. Der bewegliche Anschlag muss auf der linken Seite sein. (siehe Abb.)
3. Ziehen Sie den Hebel "L" in Richtung "C" heraus und stellen Sie den Timer "T" auf die gewünschte Zeit.
4. Der Regner wechselt in der 1. Phase von rechts nach links zwischen den Anschlägen "A+B" bis die eingestellte Zeit abgelaufen ist.

**ACHTUNG: Die Zeit läuft!!!**

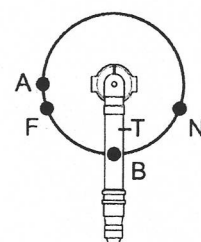
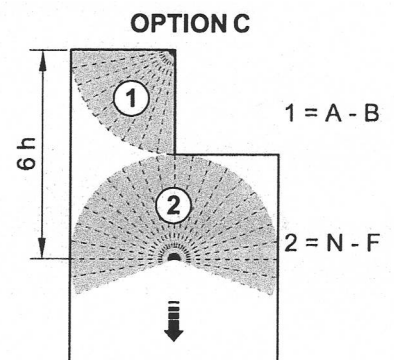
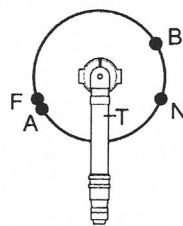
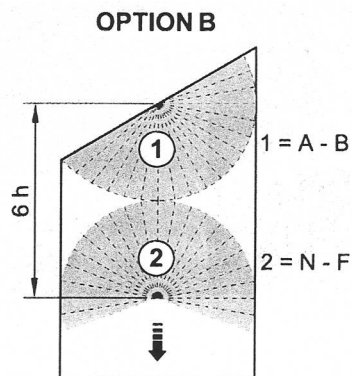
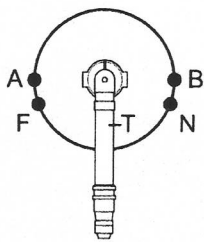
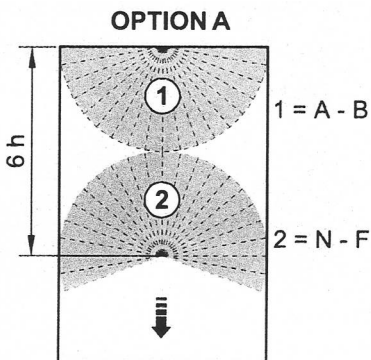

Vergleich Reflex - Komet TWIN 160 Pro					
		Sime Reflex		Komet TWIN 160 Pro	
Düse mm	Druck bar	Durchfluss m <sup>3</sup> /h	Radius m	Durchfluss m <sup>3</sup> /h	Radius m
22	4	36,2	42,5	37,2	46,7
	5	40,5	46,0	41,6	50,4
24	4	43,2	44,5	44,2	48,9
	5	48,3	49,0	49,5	52,8
26	4	50,7	46,0	51,9	50,9
	5	56,7	50,0	58,0	55,2